





CK 300 TH

-  **Affilatrice a doppia testa di molatura, con controllo PLC, per coltelli circolari**
-  **Maquina afiladora con dos cabezales, con PLC, para afilar cuchillas circulares**
-  **Заточной станок с двумя шлифовальными головками для заточки дисковых ножей с ПЛК**



CK 300 TH

Affilatrice a doppia testa di molatura, con controllo PLC, per coltelli circolari

CARATTERISTICHE

- Affilatrice controllata da PLC
- Cabina per protezione area di affilatura
- Pannello di comando equipaggiato con panel PC con display 10" (16:9) touch screen
- Affilatura simultanea dei biselli bilaterali, senza bava
- Affilatura del bisello unilaterale
- Lavorazione con lubrorefrigerante emulsione o olio intero
- Velocità di rotazione del coltello circolare controllata elettronicamente
- Angolo di bisellatura regolabile con facilità
- Regolazione micrometrica per la centratura del coltello
- Rapido montaggio e smontaggio coltello
- Lubrificazione centralizzata manuale
- Lampada a LED con posizione regolabile, per illuminazione zona di lavorazione

EQUIPAGGIAMENTO A RICHIESTA

- Impianti di lubrorefrigerazione e sistemi di depurazione di varie tipologie
- Aspiratori nebbie di lavorazione di varie tipologie
- Lubrificazione centralizzata automatica mediante elettropompa programmabile
- Teleassistenza



CK 300 TH

Maquina afiladora con dos cabezales, con PLC, para afilar cuchillas circulares

CARACTERÍSTICAS

- Afiladora controlada por PLC
- Cabina de protección de la zona de afilado
- Panel de control equipado con panel PC con pantalla touch screen de 10" (16:9)
- Afilado simultáneo de los dos biseles, sin rebabas
- Afilado de bisel de un lado
- Afilado con refrigerante de emulsión o aceite puro
- Velocidad de rotación de la cuchilla circular controlada electrónicamente
- Ángulo de bisel fácilmente ajustable
- Ajuste micrométrico para centrar las cuchillas
- Montaje y desmontaje rápido de las cuchillas
- Lubricación manual centralizada
- Lámpara LED con posición regulable, para iluminar la zona de trabajo

EQUIPAMIENTO OPCIONAL

- Sistemas de lubro-refrigeración y sistemas de depuración de diversos tipos
- Aspiradores de neblinas de varios tipos
- Lubricación centralizada automática por electrobomba programable
- Teleasistencia

CK 300 TH

Заточной станок с двумя шлифовальными головками для заточки дисковых ножей с ПЛК

ОСНОВНЫЕ ХАРАКТЕРИСТИКИ

- Контроль заточного станка при помощи ПЛК
- Защитная кабина места заточки
- Панель управления с панельным ПК с сенсорным экраном 10" (16:9)
- Одновременная заточка двухсторонних фасок, без заусенцев
- Заточка односторонней фаски
- Работа с эмульсионной охлаждающей жидкостью или с чистым маслом
- Электронный контроль сорости вращения ножа
- Простая регулировка угла фаски
- Микрометрическая регулировка для центрования ножа
- Быстрое размещение и снятие ножа
- Централизованная мануальная смазка
- Регулируемая по положению светодиодная лампа для освещения рабочего места

ДОПОЛНЕНИЯ ПО ЗАПРОСУ

- Устройства для смазки, охлаждения и очистители различных видов
- Aspirаторы паров обработки различных видов
- Централизованная автоматическая смазка при помощи программируемого насоса
- Дистанционная тех.поддержка

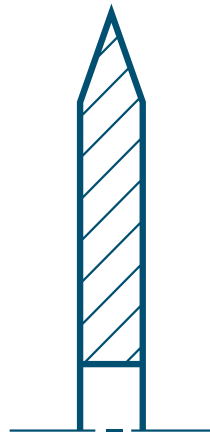
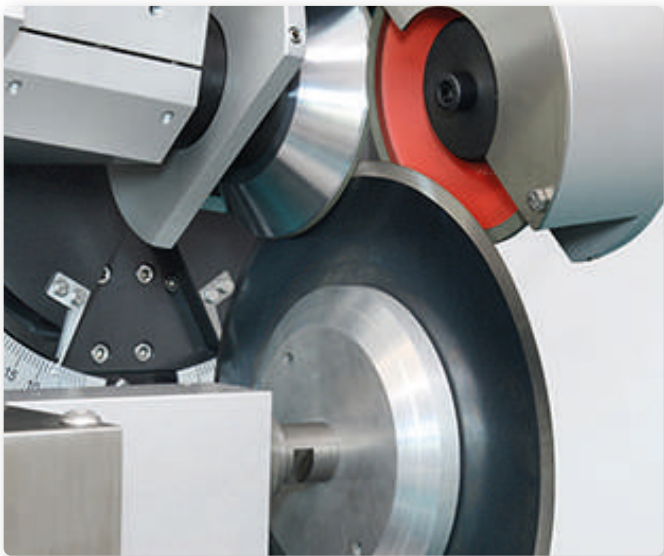

Affilatura di coltelli con bisello  bilaterale

Afilado de cuchillas con bisel  bilateral

Заточка ножей с двухсторонней  фаской

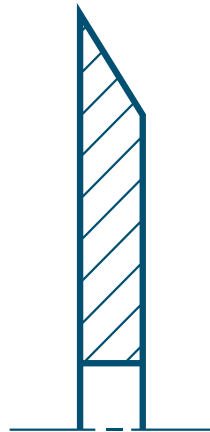
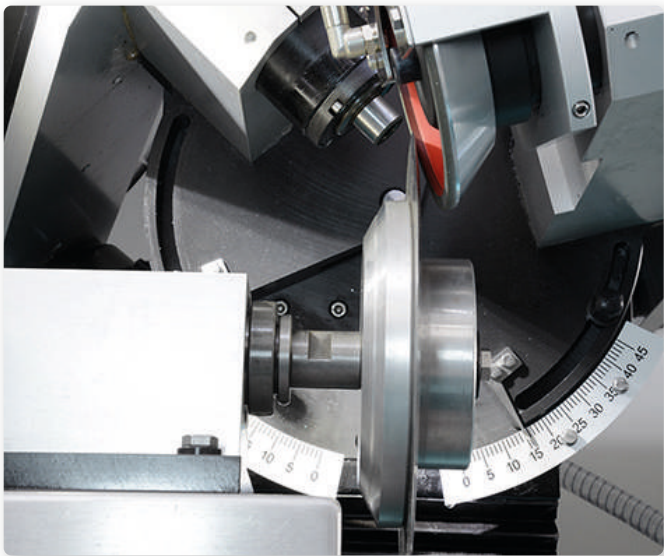

Affilatura di coltelli con bisello  unilaterale

Afilado de cuchillas con bisel  unilaterale

Заточка ножей с односторонней  фаской



 Panel PC per controllo macchina e programmazione

 Panel PC para control y programación de la máquina

 Панельный ПК для программирования и контроля станка



Collegamento Wi-Fi per teleassistenza  (Equipaggiamento a richiesta)

Conexión wifi para asistencia remota  (Equipamento opcional)

Подключение Wi-Fi для удалённой техподдержки  (опция)

IT DATI TECNICI • ES DATOS TÉCNICOS • RU ТЕХНИЧЕСКИЕ ДАННЫЕ

Diametro massimo coltello • Diámetro maximo de la cuchilla • Максимальный диаметр ножа	mm 350
Diametro mola • Diámetro de la muela • Диаметр шлифкруга	mm 125
Diametro foro mola • Diámetro eje de la muela • Диаметр посадочного отверстия шлифкруга	mm 20
Velocità mola • Velocidad de la muela • Скорость вращения шлифкруга	giri/min • vueltas/min • об/мин 4400
Angolo bisello bilaterale • Angulo de bisel bilateral • Угол двухсторонней фаски	fino a • hasta • до 90°
Angolo bisello unilaterale • Angulo de bisel unilateral • Угол односторонней фаски	fino a • hasta • до 45°
Potenza motori mola • Potencia de motores de la muela • Мощность двигателей шлифкруга	kW • Квт 0.75
Potenza installata • Potencia instalada • Установленная мощность	kVA • кВа 4.5
Peso netto • Peso neto • Вес нетто	kg • кг 710

Il costruttore si riserva il diritto di apportare modifiche • El fabricante se reserva el derecho de realizar modificaciones • Производитель оставляет за собой право вносить изменения

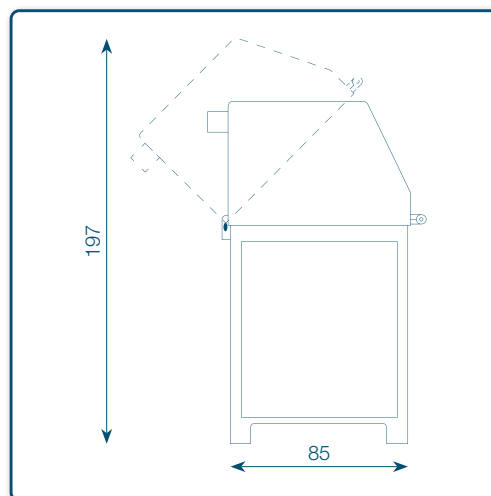
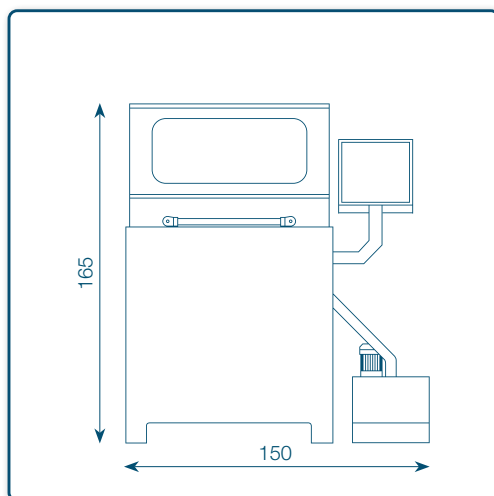

Dimensioni in cm • Dimensiones en cm • Размеры в см



MVM S.r.l.

Via del Progresso, 14 - 42015 Correggio (RE)
Tel. +39 0522 632266 **Fax** +39 0522 642011
Sito www.mvmsrl.it **E-mail** mvmsrl@mvmsrl.it

